

# SFA

203

09.10  
IND1

## SANISHOWER®

## SANIVITE®

---

### IMPORTANT

**DO NOT RETURN ANY MERCHANDISE TO THE VENDOR  
NE PAS RETOURNER DE MARCHANDISE AU VENDEUR**

For Customer Service, Returns or Technical Questions, please call Saniflo's technical support toll-free at  
800-571-8191 (USA) or 800-363-5874 (CDN).

Pour le service client, les retours ou toute question technique, merci d'appeler le service technique de Saniflo au  
numéro suivant : 800-571-8191 (USA) ou 800-363-5874 (CDN).

---

The user should retain these instructions for future reference • A lire attentivement et à conserver à titre d'information

**This product must be installed in strict accordance with local plumbing codes.  
Product should be installed by a licensed plumber.**

**Le produit doit être installé dans le respect des règlements sanitaires locaux.  
Le produit doit être installé par un plombier qualifié.**



---

## TECHNICAL DATA INFORMATIONS TECHNIQUES

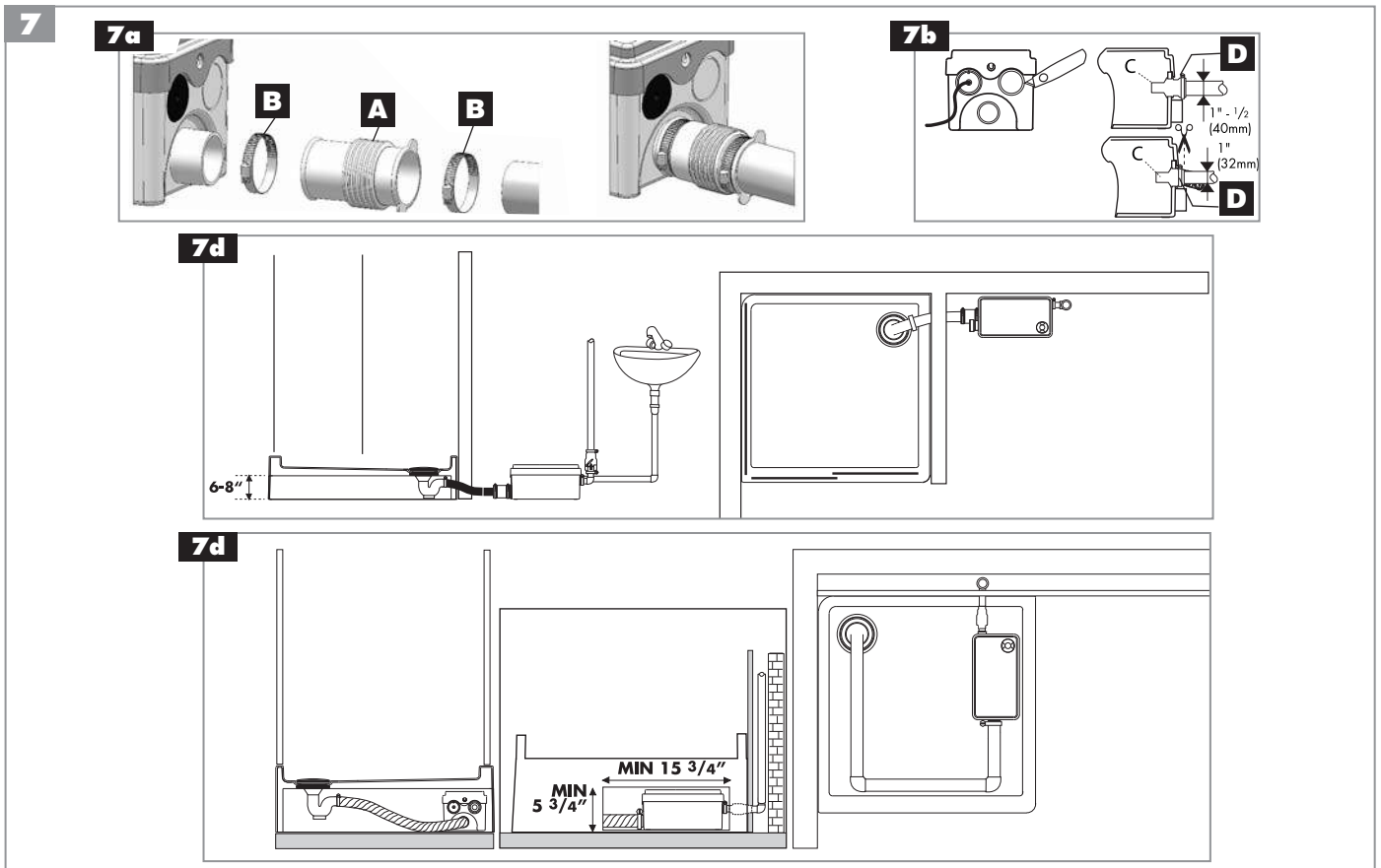
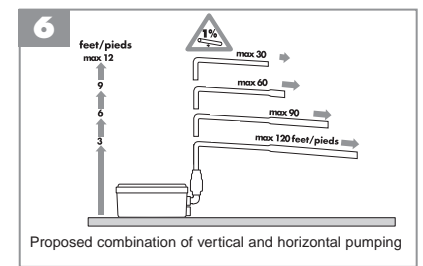
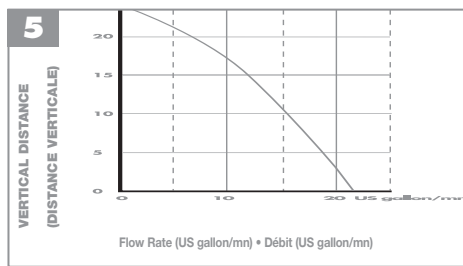
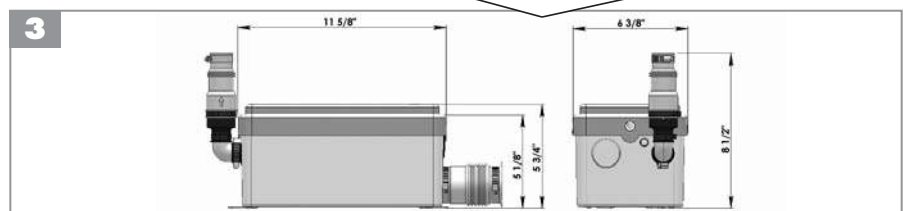
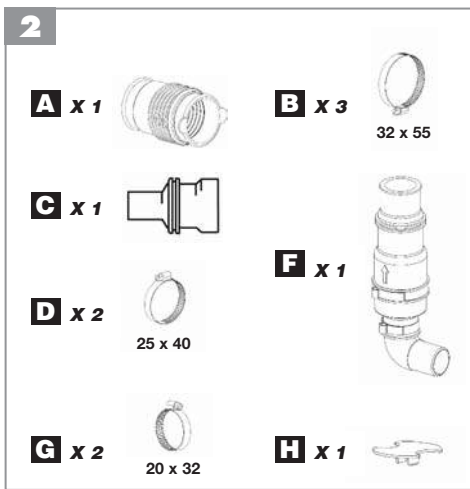
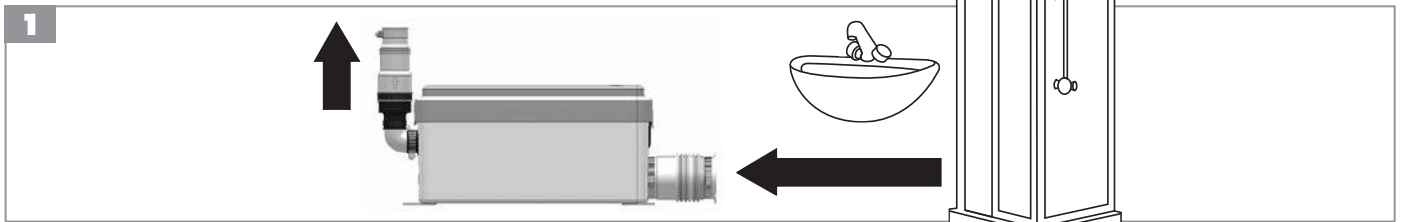

7

7e

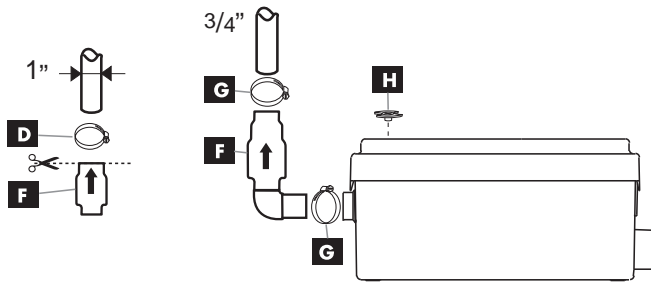

7g

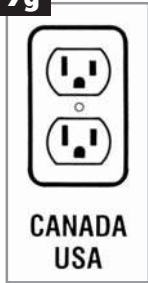

8

**SANISHOWER®  
SFA SANIFLO**

**120 V - 60 Hz - 5,5A - 2/10 HP - IP44 - ⚡  
7.7 pounds / 3,5 KG**

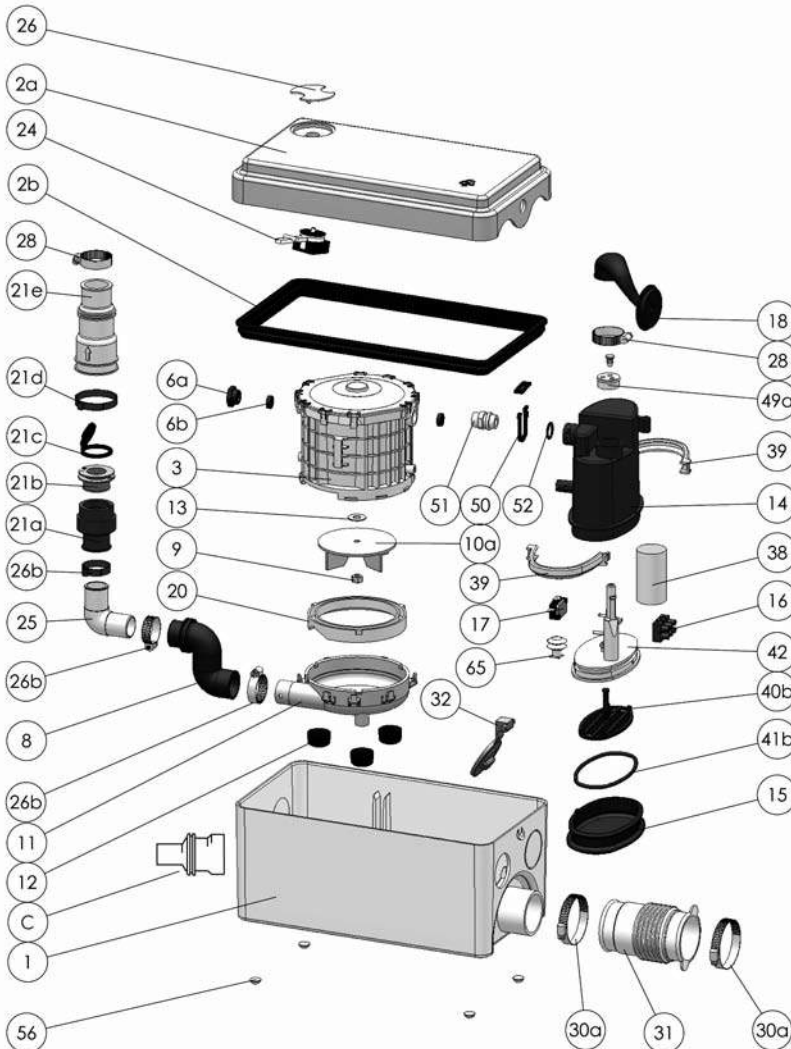

**Parts Description**

- 1 Case
- 2a Lid
- 2b Lid seal
- 3 Motor
- 6a Oil plug
- 6b Oil plug seal
- 8 S-shape elbow
- 9 Impeller nut
- 10a Impeller
- 11 Pump cover plate
- 12 Pump cover feet
- 13 Impeller washer
- 14 Pressure chamber
- 15 Membrane
- 16 Connector block
- 17 Micro switch
- 18 Cable insulator
- 20 Ring for pump cover plate
- 21a Skirt
- 21b Non return valve body
- 21c Non return valve flap
- 21d Hose clip
- 21e Discharge pipe
- 24 Air vent
- 25 Discharge elbow
- 26 Deflector
- 26b Hose clip
- 28 Discharge hose clip
- 28a Hose clip
- 30a Hose clip
- 31 Waste inlet
- 32 Inlet control
- 33a Motor fixing screw
- 33b Motor fixing washer
- 38 Condenser
- 39 Horseshoe clip
- 40b Push rod
- 41b Pressure chamber seal
- 42 Pressure chamber base
- 49a Pressure chamber cable seal
- 50 Spring clip assembly
- 51 Seal
- 52 "O" ring R10
- 56 Case feet
- 57 Threaded rod
- C Vent connector

**Composants de l'appareil**

- 1 Boîtier
- 2a Couverture
- 2b Joint du couvercle
- 3 Moteur
- 6a Bouchon d'huile
- 6b Joint du bouchon d'huile
- 8 Coude en S
- 9 Ecrou de turbine
- 10a Turbine
- 11 Fond de pompe
- 12 Pieds du fond de pompe
- 13 Rondelle de turbine
- 14 Chambre de pression
- 15 Membrane
- 16 Bloc de connexion
- 17 Micro-interrupteur
- 18 Isolant du câble
- 20 Colletette
- 21a Jupe
- 21b Corps du clapet antiretour
- 21c Clapet antiretour
- 21d Collier
- 21e Durite d'évacuation
- 24 Event du tuyau d'aération
- 25 Coude d'évacuation
- 26 Déflecteur
- 26b Collier
- 28 Collier coude d'évacuation
- 28a Collier
- 30a Collier
- 31 Manchon
- 32 Battant de clapet
- 33a Vis de fixation du moteur
- 33b Rondelle de fixation du moteur
- 38 Condensateur
- 39 Collier en forme de fer à cheval
- 40b Tige poussoir
- 41b Joint de chambre de pression
- 42 Base de la chambre de pression
- 49a Joint du câble de la chambre de pression
- 50 Agrafe à ressort
- 51 Joint
- 52 Joint torique R10
- 56 Pieds du boîtier
- 57 Tige filetée
- C Raccord d'évent

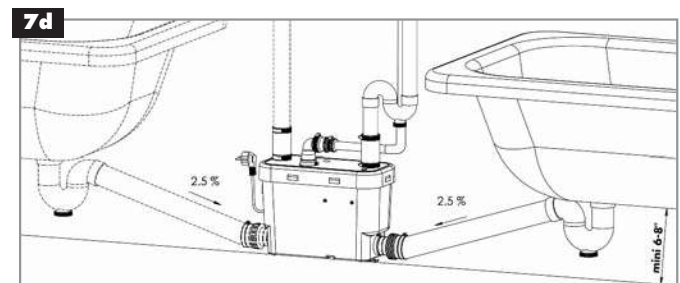
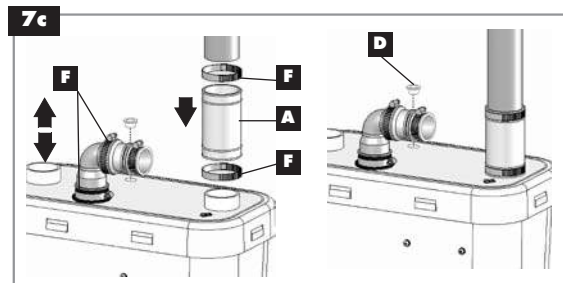
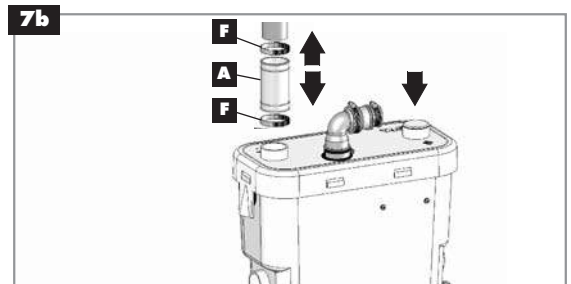
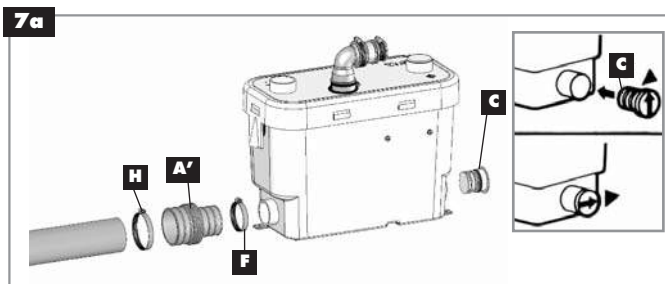
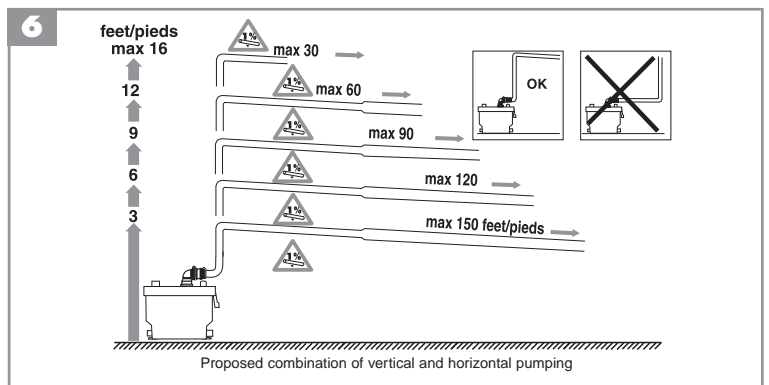
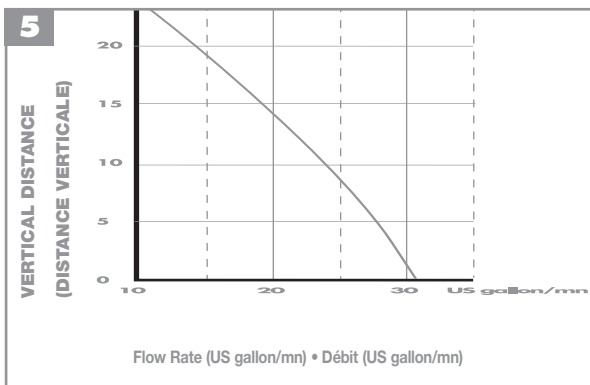
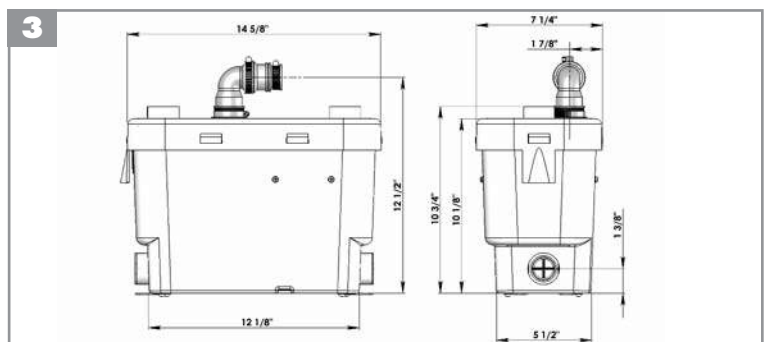
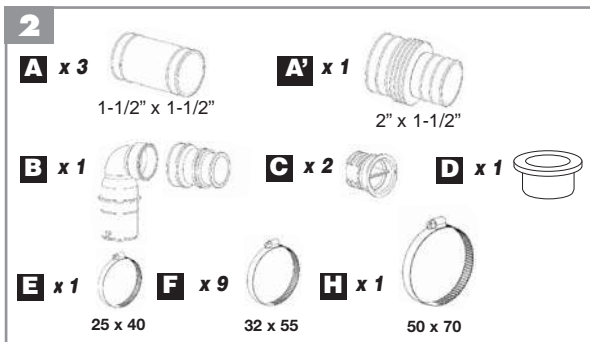
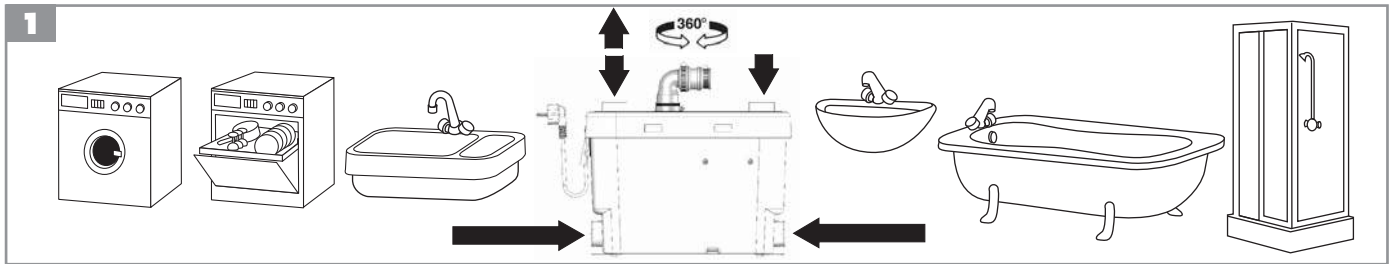

7

7f

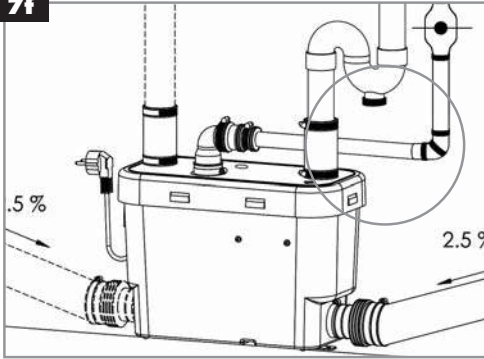

7g

CANADA  
USA

8

## SANIVITE® SFA SANIFLO

**120 V - 60 Hz - 4,5A - 3/10 HP**  
**IP44 - ⚡ - 5.9 pounds / 7,2 KG**

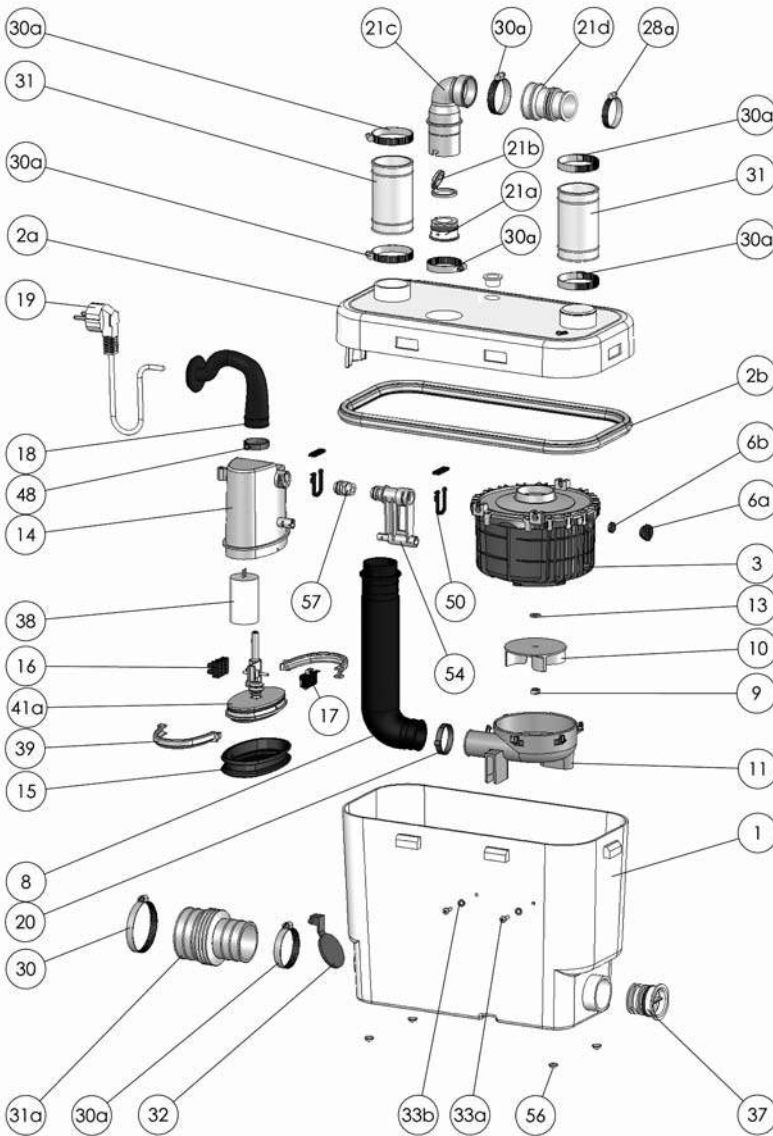

### Parts Description

1	Case	1	Boîtier
2a	Lid	2a	Couvercle
2b	Lid seal	2b	Joint du couvercle
3	Motor	3	Moteur
6a	Oil plug	6a	Bouchon d'huile
6b	Oil plug seal	6b	Joint du bouchon d'huile
8	Long elbow	8	Long coude
9	Impeller nut	9	Ecrou de turbine
10	Impeller	10	Turbine
11	Pump cover plate	11	Fond de pompe
13	Impeller washer	13	Rondelle de turbine
14	Pressure chamber	14	Chambre de pression
15	Membrane	15	Membrane
16	Connector block	16	Bloc de connexion
17	Micro switch	17	Micro-interrupteur
18	Cable insulator	18	Isolant du câble
20	Hose clip	20	Collier
21a	Non return valve body	21a	Corps du clapet antiretour
21b	Non return valve flap	21b	Clapet antiretour
21c	Discharge elbow	21c	Coude d'évacuation
21d	"Step-down" bushing	21d	Manchon étagé
28a	Discharge hose clip	28a	Collier coude d'évacuation
30	Hose dip	30	Collier
30a	Hose clip	30a	Collier
31	Waste inlet	31	Manchon
32	Inlet control	32	Battant de clapet
33a	Motor fixing screw	33a	Vis de fixation du moteur
33b	Motor fixing washer	33b	Rondelle de fixation du moteur
37	Inlet blanking plug	37	Bouchon d'étanchéité de l'entrée
38	Condenser	38	Condensateur
39	Horseshoe clip	39	Collier en forme de fer à cheval
41a	Pressure chamber base	41a	Base de la chambre de pression
43	Cable grip	43	Collier serre-câble
48	Cable grip	48	Collier serre-câble
50	Spring clip assembly	50	Agrafe à ressort
54	Spacer	54	Entretoise
56	Case feet	56	Pieds du boîtier
57	Threaded rod	57	Tige filetée



## 1 NOTICE

This pump has been developed in compliance with the highest standards of quality control in an AFAQ certified ISO 9001 plant (version 2000). In order to ensure optimal performance of this appliance, the installation and maintenance instructions, described in this notice, must be strictly followed, especially, those instructions that are accompanied by the symbol:

"⚠" which refers to specific instructions, which if not respected, may cause a risk to the safety of the person,

"⚡" which indicates the possibility of an electric hazard or risk

"ATTENTION" referring to specific instructions, which if not respected, may cause the appliance to malfunction.

In order to enjoy maximum comfort from this appliance, please carefully read the assembly instructions given in Section 7.

Note that this pump is not suitable for underground installation and not to be installed in hazardous locations.

## 2 LIST OF PARTS SUPPLIED

See fig. n° 2 (technical data sheet).

## 3 DIMENSIONS AND CLEARANCE

See fig. n° 3 (technical data sheet).

## 4 GENERAL DESCRIPTION

This appliance may be used to pump waste water produced by various bathroom appliances and plumbing fixtures, as shown in fig. n° 4 (see technical data sheet).

**SANISHOWER®** may be used to pump waste water from a shower, sink or other low pressure appliances. It can pump hot water up to a maximum of 104°F (40°C).

**SANIVITE® P110** may be used to pump water from a bath or larger capacity sink. It can also pump water and suds from a washing machine and dishwasher (the use of low suds detergent is recommended. Note that the washing machine must be connected to the pump via an indirect connection (such as a laundry tub or utility sink).

For further details, please consult pump level curves (see fig. n° 5, in the technical data sheet).

Pumping system must discharge into a minimum 3-inch sanitary drainage pipe. If you require a vertical lift it should precede any "horizontal" run and should commence as near as possible to the discharge elbow. **Once you have started the horizontal run, you cannot change directions in a vertical manner.**

If you wish the unit to pump vertically and horizontally you may calculate that 3 feet of vertical lift is equivalent to 30 feet of "horizontal" run. (see fig. n° 6, in the technical data sheet).

Each bend or change of direction causes minor losses, which must be deducted from the discharge performance figures in accordance with the usual head loss practice. (Rough guide: reduce discharge height by 3 feet for each 90° bend).

## 5 PERFORMANCE CURVES

See fig. n° 5 (technical data sheet).

## 6 HEIGHT AND LENGTH OF DRAIN

The possible combinations of height and length are shown in fig. n° 6 (see technical data sheet).

## 7 INSTALLATION

The appliance must be installed in such a way as to ensure easy access for repair and maintenance.

## 7.1 ELECTRICAL CONNECTIONS

⚠ All electrical connections must comply with local codes in your region. The current must be single phase 120 V, 15 A. The electrical outlet must be located at a minimum distance of 40 inches from the shower or bath. Only connect this appliance to a breaker protected outlet in case or ground default.

**Attention:** Electrical hazard – this appliance is equipped with a ground conductor and a ground to reduce the risk of electrocution: make sure your appliance is connected to an electric circuit that has a grounded receptacle (GFCI).

## 7.2 SANIVITE® P110 CONNECTION

### Connection to side inlets

For connections to bathroom or kitchen appliances that have side inlets to water tank or basin, use coupling sleeve A or coupling sleeve A' and fasten with clamps (see fig. n° 7a in the technical data sheet).

Use plugs C to block unused inlet or inlet valves by tightening plugs a 1/4 turn (grease joints first).

### Connection to inlet valve on cover

To connect a bathroom appliance to the lid inlet, use a coupling sleeve. Fasten with clamps (see fig. n° 7c in the technical data sheet).

### Installing shower or bath tub

To connect a bath (or a shower), be sure to raise base at least 6-8 inches (see fig. n° 7d in the technical data sheet).

### Connection to drain

The appliance should be drained by using a 1 inch diameter pipe (copper or PVC, CPVC, etc). The connection to the drain stack must be made with a Y type connection, approved for such purpose. In case of doubt, have a plumber complete the installation.

The plastic discharge elbow/check valve assembly should be inserted (long end) into the rubber hose located on the top of the lid. The step-down rubber fitting should then be inserted at the discharge side of the elbow assembly and secured with the provided metal clamps. The step-down rubber needs to be cut to fit the discharge pipe diameter of one inch. Three metal clamps should be used to secure all fittings.

Ensure that the angle of slope is 1/4 inch per foot for horizontal drain sections, leading up to main drain stack, to ensure drainage by gravity.

Install an optional full port valve at the bottom of the drain pipe riser to allow drain off in case of repairs (see fig. n° 7f in the technical data sheet).

Use long turn bends and not elbows, elbows are not normally available in plastic piping, use two 45 degree elbow pieces back to back to make a 90 degree elbow.

### Connection to a vent system (7b)

These pumps are designed to be connected to a ventilation system. Such connections must comply with local codes and this manual. This unit has been designed with a vent connection on the top of the pump.

All plumbing codes require connection to a vent system. Connect your vent system using a 1-1/2" PVC or ABS pipe. Please note that the vent system should be a two-way air vent.

**The use of mechanical vents, air admittance valves or similar devices are not permitted as these are considered one-way air vent systems.** Note that the breather hole (1/2" opening) should be plugged for North American Installations.

## 7.3 SANISHOWER® CONNECTION

### Connection to side inlets

For connections to bathroom fixtures that have side inlets to water tank or basin, use coupling sleeve A and fasten with clamps (see fig. n° 7a in the technical data sheet).

### Installing shower

To connect a shower, be sure to raise base at least 6-8 inches (see fig. n° 7d in the technical data sheet).

### Connection to drain

The appliance may be drained by using either a 3/4 or a 1 inch diameter pipe (copper or PVC, CPVC, etc). The connection to the drain stack must be made with a TY type connection, approved for such purpose. In case of doubt, have a plumber complete the installation.

Push the check valve/elbow assembly F into the rubber outlet and clamp with G clamp.

If you are using 1 inch pipes, cut the F elbow to a 1 inch diameter and couple to outlet pipe using clamp D (see fig. n°7e in the technical data sheet).

Ensure that the angle of slope is 1/4 inch per foot for horizontal drain sections, leading up to main drain stack, to ensure drainage by gravity.

Install an optional full port valve at the bottom of the drain pipe riser to allow drain off in case of repairs.

Use long turn bends and not elbows, elbows are not normally available in plastic piping, use two 45 degree elbow pieces back to back to make a 90 degree elbow.

**If repairs are needed**, maintain load on stand pipe, and remove G clamp located at pump outlet on the horizontal section of elbow (see fig. 7e in the technical data sheet).

### Connection to a vent system (7b)

These pumps are designed to be connected to a ventilation system. Such connections must comply with local codes and this manual. This unit has been designed with a vent connection on the side of the pump. The coupling (C) used to accommodate the vent pipe is provided with the pump. Connect your vent system using a 1-1/2" PVC or ABS pipe. Please note that the vent system should be a two-way air vent. **The use of mechanical vents, air admittance valves or similar devices are not permitted as these are considered one-way air vent systems.**

## 8 STANDARDS

These models meet the conditions required to bear the CSA Mark shown with the letters "C" and "US". When they are used with the CSA mark, the letters "C" and "US" mean that the product has been assessed by CSA (CAN) and ANSI/UL standards, which is valid for use in Canada and the U.S. This also applies to products that bear the NRTL mention, which refers to National Recognized Testing Laboratory. This mark is issued by the U. S. Occupational Health and Safety Administration to laboratories that are authorized to grant authorization in accordance with American Standards.

## 9 STARTING AND OPERATING INSTRUCTIONS

**Run the water from the bathroom or from kitchen appliance connected to the pump and check that connections are watertight and that the pump starts and stops correctly.**

**The pump starts automatically as soon as the bath, the shower or the sink begins to drain. It shuts down when all the water has been drained.**

**Note that the pump will work intermittently as the pump will turn on and off for several cycles until it discharges all the water.**

The Sanivite P110 is designed to drain waste water from sinks, kitchen appliances, washing machines (indirect only), dishwashers, showers and baths. This pump can discharge hot water up to a maximum of 140°F (60°C). If the device operates with water temperatures higher than specified for a prolonged period, the thermal protector is automatically triggered and the device will cease to pump. In this case, wait for it to cool down approximately one hour) so that it automatically restarts.

Depending on use of appliance, periodic cleaning may be required. Intensive use of the **SANIVITE® P110** model may lead to excessive grease build up.

**“ATTENTION”:** Never drain alkaline or acidic liquids, solvents, oils, paints, paint strippers, food leftovers, or bleaches that may jam, damage or corrode this appliance.

**In case of power failure, do not use any of the bathroom appliances connected to the pump, because they will not function properly until power is restored.**



 Never submerge pump entirely under water nor allow water to seep in through electric wire access.

**Make sure that all faucets are fully shut otherwise the motor may stop and start, leading to a short circuit. This may also lead to flooding.**

**If you do not plan to use the pump for a long period of time (vacation, major power shortage, maintenance, renovation), shut off water.**

**In regions prone to frost and freezing, the appliance must be adequately protected against freezing. This requires emptying all pipes and the pump body. Antifreeze may be used to protect the system. Pour 1 litre of antifreeze into a sink connected to the pump. This will activate the pump and any remaining water will be replaced by antifreeze. Neither labour nor parts are covered if the appliance is damaged by frost or freezing.**

## 10 SERVICE

  Disconnect power before working on the appliance.

This appliance does not require any particular maintenance. In case of appliance failure, all repair work must be performed by a SFA certified technician. This applies particularly when replacing power cord.

## 11 PUMP RETURN AND REPAIR

If returning the pump for repairs, call our toll free number to learn more about available options or to locate the closest certified service centre in your region. If you are returning pump to manufacturer, please carefully clean and disinfect this appliance, inside and out. Otherwise, labour charges may apply for cleaning.

Return appliance in original packaging, remove elbow drain and set aside for reassembly after the appliance is returned. If you do not remove elbow, it may be damaged during transport and may also cause damage to unit.

Ensure that unit is wrapped in a covering that will absorb shocks.

Ship the unit to manufacturer by postage paid and make sure you have insurance against loss or damage during transit.

\$300 should be sufficient for insurance coverage.

If repairs are made after warranty period or if the pump was damaged due to misuse by owner, an estimate of repair costs will be sent to the customer. All charges must be prepaid.

## 12 WARRANTY

This SFA appliance bears a 2 year warranty starting from date of purchase, subject to proper installation and use, in compliance set out in this notice.

## 13 TIPS

### PIPE FASTENINGS

All bathroom pipe fastenings must comply with manufacturer's recommendations to prevent them from sagging; otherwise they might become clogged from an accumulation of solids.

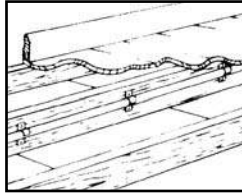

### CURVED CONNECTORS

To the extent possible, use curved couplings rather than elbows. If 90° elbows are not available, use two 45° elbows to form one 90° elbow.

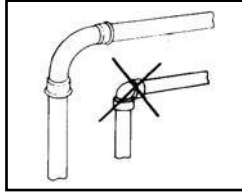

### START WITH VERTICAL PIPING

If vertical pipes have to be installed, they must be installed before horizontal piping.

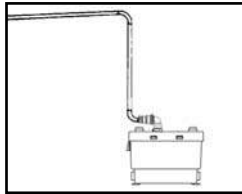

### DIRECT CONNECT TO RISERS

If riser pipes are connected, they must be installed as closely as possible to pump. Horizontal pipes coming from pump and placed in front of vertical pipes must not be longer than 12-18 inches.

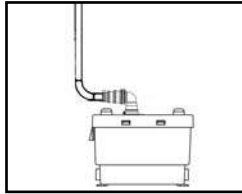

### EASY ACCESS

There must be sufficient clearance to ensure easy access to pump in case repairs are needed. At time of installation, a purge valve and a full flow stop valve must be installed at the base of every drain pipe to facilitate repairs.

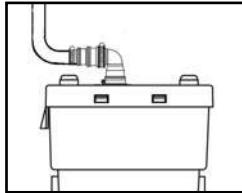

### DRAINAGE BY GRAVITY

Waste waters flow into the pump assembly by gravity. There is no aspiration. All pipes must be capable of absolute flow by gravity (1/4 inch per foot). Horizontal drain pipes must also be able to provide free flow by gravity so that the drain may empty easily after pump has stopped.

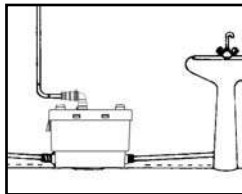

### NO DIRECT DOWNWARD FLOW

If the point of flow into the drain stack is located beneath the base of the pump, a stop flow valve might have to be installed at the highest point of the pipe to prevent back flow from the hydraulic seal.

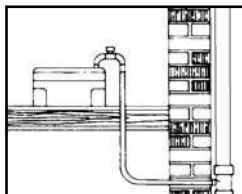

### MINIMUM OF 3 FEET

Pump must be installed at least three feet from stack pipe. In this way, the pump will operate for long enough to prime and thus eliminate waste water.

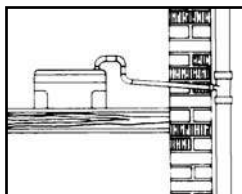

### CONNECTION TO DRAIN STACK PIPE

All drain connections to the main stack must be made with the appropriate certified connector. It is preferable to use a Y joint, as shown.

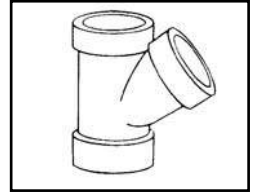

### NO DIAGONAL PIPES

All pump drain pipes must either rise directly on the vertical plane or be on the horizontal plane, with a slight allowance for gravity flow to the point of draining. Do not install pipes from the pump diagonally.

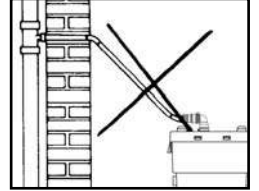

### PIPING

All pipes must be copper or solvent welded plastic. Do not use flexible plastic piping. Elbows and joint must be spaced at least four feet apart to prevent pipes from colliding and knocking.

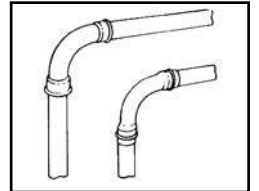

### DRAINAGE

Never drain pump directly into an open drain, a manhole, or a rainwater collector. This is illegal and dangerous for public health. Only direct connections to sanitary drains are acceptable.

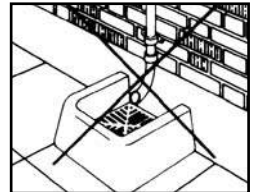

### FREEZING

Ensure that all drains exposed to freezing are properly insulated and heated. In unheated buildings, the piping and the pump must be protected against freezing by the use of regular pleasure craft antifreeze or must be completely emptied.

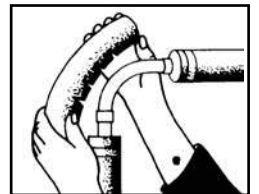

### ELECTRICITY

Before doing any maintenance or repair work, unplug the appliance from electric source. The electric outlet must be breaker protected and be equipped with a neutral ground.

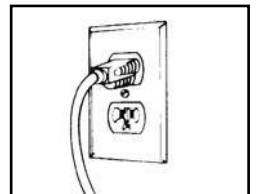



## 14 TROUBLESHOOTING GUIDE

PROBLEM	CAUSE	SOLUTION
Motor runs properly, but pump does not drain water.	Clogged drain pipe or valve; outlet valve is half closed	Clean pipes and valves. Check outlet valve
Pump doesn't start; water doesn't drain	Clogged ventilation duct	Clean ventilation duct
Pump does not start, water doesn't drain	Power cut off. The thermal limit switch does not work	Wait for thermal limit switch to come on (about 20 minutes)
The motor hums but doesn't turn on	Foreign body obstructing pump. Defective condenser	Consult certified technician
Water drains, but motor continues to run for a long time and the thermal limit switch is activated	Drain pipe blocked or twisted; damaged membrane, gear wheel damage, pump partially blocked	Consult certified technician
After draining, motor restarts several times before shutting down	Water flows back to pump, backflow valve does not work	Flush once or twice with clean water to clear valve or remove valve and clean
Motor is running with loud noise, but does not drain or shut off	Back-siphonage or poor counter pressure in drain pipe, causing air pockets; Presence of foreign body	Modify drain pipe in order to prevent back-siphonage or to increase counter pressure (for example, use smaller pipes and add a curve to pipe). If problem persists, consult a certified technician.
Motors runs, but makes strange noise	A solid body is in pump	Consult a certified technician
Water flows back to bath or shower	Insufficient gravity flow. Inlet valve defective	Ensure that gravity flow is at least 1/4 inch at 12 inches between other bathroom appliances and pump. Clean inlet valves.

## IMPORTANT !

For any request for repairs under warranty, we will need the following information. Please be sure to have all relevant details at hand, when requesting repairs under warranty:

Name of Owner: \_\_\_\_\_

Address of Installation: \_\_\_\_\_

Place of Purchase: \_\_\_\_\_

Installed by: \_\_\_\_\_

Date of Purchase: \_\_\_\_\_

Serial Number: \_\_\_\_\_

(See label on side of appliance)

Date of Manufacture: \_\_\_\_\_

# LIMITED WARRANTY

## 2 Year Warranty from Date of Purchase

Subject to the terms and conditions set out below, SFA-SANIFLO INC., (hereafter designated as the Company) warrants that it will repair or replace this product or any of its component parts, at the Company's discretion if it deems that the product or part is defective or does not meet the rated performance due to a manufacturing or material default.

If replacement is to be issued, this will only be extended to the first 180 days starting from the date of purchase. Warranty repairs will apply after such date up to the warranty's date of conclusion.

### TERMS AND CONDITIONS

The terms and conditions of the warranty are the following:

- The product must be installed in accordance with the use described in the enclosed manuals.
- The product must be connected to a single-phase 120V, 60Hz electrical outlet and was not subject to any negligence, accident or exposure to harmful products or substances.
- The alleged defect or fault must be reported either to the installer or to the Company during the warranty coverage period.
- The warranty coverage period is valid for 2 years.

### PRODUCT OR PART EXCHANGE

The product may be exchanged without cost only at the sales outlet where it was purchased subject to the following conditions:

- The client must have an "authorized return number" from the manufacturer in order to validate exchange.
- The client must produce proof of purchase to validate exchange.

### RESTRICTIONS

- This warranty does not cover installation or de-installation costs.
- The Company shall not be liable for incidental or indirect damages, losses, or injuries of any kind whatsoever, resulting from the use of this product or of any of its component parts.
- This warranty is transferable only if the unit remains in the place of its original installation.
- This warranty does not cover shipping or transportation costs of the unit or of the parts to be replaced or repaired.

Except as for provided under these terms and conditions, the Company accepts no other guarantee, either implicit or explicit, on this product or on any of its component parts, including but not limited to any other guarantee of the market value or the suitability of this product to a particular need.

---

For service or for further inquiries, please call or contact any of the following addresses:

#### United States

SFA-SANIFLO INC.  
105 Newfield Avenue, Suite A  
Edison, NJ 08837

#### Canada

SFA-SANIFLO INC.  
1-685 Speedvale Avenue West  
Guelph ON  
N1K 1E6

Toll Free: 1-800-571-8191  
Telephone: 1-732-225-6070  
Fax: 1-732-225-6072  
E-mail: [sfasales@saniflo.com](mailto:sfasales@saniflo.com)  
Web Site: [www.saniflo.com](http://www.saniflo.com)

Toll Free: 1-800-363-5874 English  
Toll Free: 1-800-877-8538 French  
Telephone: 1-519-824-1134  
Fax: 1-519-824-1143  
E-mail: [sales@saniflo.com](mailto:sales@saniflo.com)  
Web Site: [www.saniflo.ca](http://www.saniflo.ca)

## 1 AVERTISSEMENT

Cette pompe est un appareil développé conformément aux règles de l'art et soumis à un contrôle qualité permanent dans une usine certifiée ISO 9001 version 2000 par l'AFAQ. Le bon fonctionnement de votre appareil exige le respect scrupuleux des règles d'installation et d'entretien indiquées dans cette notice et en particulier les indications repérées par :

" ⚠ " Indication dont le non-respect pourrait entraîner des risques pour la sécurité des personnes,

" ⚡ " Indication avertissant de la présence d'un risque d'origine électrique ;

"ATTENTION" indication dont le non-respect pourrait entraîner des risques pour le fonctionnement de l'appareil.

Afin de bénéficier totalement du confort de cet appareil, il est important de suivre les conseils de montage décrits en section 7.

Cette pompe ne convient pas aux installations souterraine et ne doit pas être installée dans des lieux dangereux.

## 2 LISTE DES PIÈCES FOURNIES

Voir fig. n° 2 (cf fiche technique).

## 3 DIMENSIONS ET ENCOMBREMENT

Voir fig. n° 3 (cf fiche technique).

## 4 DESCRIPTION GÉNÉRALE

Cet appareil est une pompe de relevage pour eaux usées, provenant de plusieurs appareils sanitaires tels que mentionnés à la fig. n° 1 (cf fiche technique).

L'appareil **SANISHOWER®** convient au relevage des eaux usées d'une douche, d'un lavabo ou des appareils sanitaires de faible débit. Peut pomper des eaux chaudes ayant une température maximum de 104°F (40°C).

L'appareil **SANIVITE® P110** peut relever les eaux usées d'une baignoire et d'un évier. Ils peuvent aussi pomper en usage domestique les eaux chaudes et détergentes d'une machine à laver et d'un lave-vaisselle (utilisez de préférence des détergents spécialisés, non moussants). La machine à laver peut être raccordée à la pompe via des connections indirectes (comme un évier de buanderie ou un évier de décharge).

Pour plus de précisions, veuillez consulter les courbes de relevage (voir fig. n° 5, cf fiche technique).

Le système doit s'évacuer dans un tuyau d'évacuation d'au moins 3 pouces de diamètre. Le système peut pomper jusqu'à 12 pieds verticalement pour le **SANISHOWER®**, 15 pieds verticalement pour le **SANIVITE®**, 20 pieds verticalement pour le **SANISPEED®**, avec une descente constante par gravité d'au moins 1/4 de pouce pour 1 po, tout le long du parcours, jusqu'au point d'évacuation. S'il faut installer un tuyau de montée vertical, celui-ci doit précéder tout tronçon "horizontal" et doit être posé le plus près possible du coude d'évacuation. **Lorsque vous avez commencé l'installation d'un tronçon horizontal, vous ne pouvez changer de direction vers la verticale.**

Si vous voulez que l'appareil pompe verticalement et horizontalement, vous pouvez calculer que trois pieds de montée verticale équivalent à trente pieds de trajet «horizontal». Chaque courbe ou changement de direction provoque une perte de charge dont il faut tenir compte en calculant la capacité de vidange, selon les méthodes habituelles de calcul de la perte de charge. Pour chaque courbe de tuyau de 90°, soustrayez environ trois pieds de hauteur de pompage.

## 5 COURBE DE PERFORMANCES

Voir fig. n° 5 (cf fiche technique).

## 6 HAUTEUR ET LONGUEUR DE L'ÉVACUATION

Les combinaisons possibles entre hauteur et longueur de l'évacuation sont indiquées sur la fig. n° 6 (cf fiche technique).

## 7 INSTALLATION

L'accès à l'appareil doit être facile pour raisons de contrôle et de maintenance.

### 7.1 RACCORDEMENT ÉLECTRIQUE

⚠ Tous les branchements électriques doivent être conformes au code de l'électricité en vigueur dans votre région. La pompe requiert une alimentation monophasée de 120 V, 15 A. La prise de courant doit être située à une distance minimum de 40 po d'une douche ou d'une baignoire. Ne connectez l'appareil qu'à une prise de courant protégée par un coupe-circuit en cas de défaut de terre.

**Attention :** risque électrique – cet appareil est muni d'un conducteur de terre et d'une prise de terre afin de réduire le risque d'électrocution, vérifiez que votre appareil soit branché sur un circuit électrique avec prise de terre (GFCI).

### 7.2 RACCORDEMENT DE L'APPAREIL SANIVITE®

#### Raccordement aux entrées latérales

Pour les raccordements des appareils sanitaires aux entrées latérales de la cuve, utilisez un manchon A ou un manchon A'. Fixez le avec les colliers (voir fig. n° 7a, cf fiche technique).

Bouchez les entrées non utilisées avec les bouchons C fournis en tournant de 1/4 de tour (graissez préalablement les joints).

#### Raccordement sur l'entrée couvercle (calotte avec cran d'arrêt interne)

Pour raccorder un appareil sanitaire sur l'entrée du couvercle, utiliser un manchon, le fixer avec les colliers (voir fig. n° 7c, cf fiche technique).

#### Installation d'une douche ou d'une baignoire

Pour raccorder une baignoire (ou une douche), veillez à surélever le fond d'au moins 6-8 po (voir fig. n° 7d, cf fiche technique).

#### Raccordement à l'évacuation

L'évacuation des appareils doit être réalisée avec des tuyaux de diamètre 1 po en cuivre ou en plastique (PVC, CPVC, etc). Le raccordement à la colonne de renvoi ou au tuyau d'égout doit être fait avec un raccord en Y approuvé à cette fin. En cas de doute, faites faire l'installation par un plombier.

L'assemblage coude d'évacuation/clapet anti-retour doit être inséré (côté long) dans le tuyeau en caoutchouc situé sur le dessus du couvercle. Le manchon étagé doit ensuite être inséré sur l'assemblage coude/clapet et fixé avec les colliers en métal fournis. Le manchon étagé en caoutchouc peut-être coupé dans le but de l'ajuster au diamètre du tube d'évacuation. Trois colliers en métal doivent être utilisés pour sécuriser l'ensemble.

Inclinez d'au moins 1/4 po par pied, les parties horizontales d'évacuation jusqu'à la colonne d'évacuation gravitaire.

En bas de la conduite d'évacuation remontante, prévoir une purge pour permettre la vidange en cas d'intervention (voir fig. n°7f, cf fiche technique).

Utilisez des courbes à large rayon et non pas des coudes, qui d'habitude ne sont pas disponibles en plastique. Utilisez deux coudes de 45° pour former un coude de 90°.

#### Raccordement à un système d'aération (7b)

Cette pompe est conçu pour être connectée à un système de ventilation. Les raccordements doivent être fait en accord avec le manuel d'installation et les codes de plomberie locaux. Ce produit a été conçu avec une connection pour la ventilation placée sur le dessus. Tous les codes de plomberie demande une connection pour la ventilation. Afin de raccorder correctement la ventilation, utilisez un tuyau PVC ou ABS 1-1/2". Merci de faire attention au fait que l'air doit pouvoir circuler dans les deux sens dans le tuyau de ventilation. **L'utilisation de ventilations mécaniques, soupapes d'admission d'air ou tout autres appareils similaires est interdit car considérés comme système de ventilation à un seul sens.** Notez que la connection pour la ventilation (ouverture 1/2") doit être branchée pour les installations nord Américaine.)

## 7.3 RACCORDEMENT DE L'APPAREIL SANISHOWER

### Raccordement à l'entrée latérale

Pour les raccordements des appareils sanitaires à l'entrée latérale de la cuve, utilisez un manchon A. Fixez le avec les colliers (voir fig. n° 7a, cf fiche technique).

### Installation d'une douche

Pour raccorder une douche, veillez à surélever le fond d'au moins 6-8 po (voir fig. n° 7d, cf fiche technique).

### Raccordement à l'évacuation

L'évacuation du **SANISHOWER**® peut être réalisée avec des tuyaux de diamètre 3/4 po ou 1 po, avec des tuyaux en cuivre ou en plastique (PVC, CPVC, etc). Le raccordement à la colonne de renvoi ou au tuyau d'égout doit être fait avec un raccord en Y approuvé à cette fin. En cas de doute, faites faire l'installation par un plombier.

Enfoncez le clapet-coude F dans la sortie caoutchouc, le fixer avec un collier G.

Si vous utilisez les tuyaux de diamètre 1 po, il faut à l'aide d'un cutter couper le coude F en diamètre 1 po et le raccorder au tuyau de sortie en utilisant un collier D (voir fig. n°7e, cf fiche technique).

Utilisez des courbes à large rayon et non pas des coudes, qui d'habitude ne sont pas disponibles en plastique. Utilisez deux coudes de 45° pour former un coude de 90°.

**En cas d'intervention**, maintenez la colonne en charge, démontez le collier G situé à la sortie de l'appareil sur la partie horizontale du coude (voir fig.7e, cf fiche technique).

### Raccordement à un système d'aération (7b)

Ces pompes sont conçus pour être raccordées à un système de ventilation. Les raccordements doivent être fait en accord avec les codes de plomberie locaux. Ce produit a une connection spéciale pour la ventilation située sur le côté de l'appareil. Le raccord (C) utilisé pour adapter le tuyau de ventilation est fourni avec la pompe. Afin de raccorder correctement la ventilation, utilisez un tuyau PVC ou ABS 1-1/2". Merci de faire attention au fait que l'air doit pouvoir circuler dans les deux sens dans le tuyau de ventilation. **L'utilisation de ventilations mécaniques, soupapes d'admission d'air ou tout autres appareils similaires est interdit car considérés comme système de ventilation à un seul sens.**

## 8 NORME

Les produits satisfont aux conditions requises pour porter la CSA Mark Shown, avec les sigles adjoints "C" et "US". Les sigles "C" et "US" adjoints à la CSA Mark signifient que le produit a été évalué d'après les normes CSA (CAN) et ANSI/UL applicables pour une utilisation sur le territoire du Canada et des Etats-Unis. Ceci inclut les produits satisfaisant aux conditions requises pour porter la mention NTRL. La mention NTRL, Nationally Recognized Testing Laboratory (laboratoire d'essai reconnu nationalement), est une appellation décernée par la Occupational Safety and Health Administration (OSHA) (Agence pour la sécurité et la santé au travail) américaine aux laboratoires comme ayant l'autorité d'accorder la certification selon les normes américaines.

## 9 MISE EN ROUTE DE L'APPAREIL ET FONCTIONNEMENT

Faites couler l'eau depuis l'appareil sanitaire raccordé à la pompe puis vérifiez l'étanchéité, le démarrage et l'arrêt de la pompe.

La pompe se met automatiquement en marche dès que la baignoire, la douche, et/ou le lavabo, etc., se vide(nt). Il cesse de fonctionner lorsque son contenu a été pompé et évacué.

Notez que la pompe fonctionne par intermittence jusqu'à ce que toute l'eau soit évacuée.

Les appareils **SANIVITE**® P110 peuvent pomper des eaux chaudes (jusqu'à 60°C.) pendant de courtes périodes (p. ex. : machine à laver en cycle 60°C.). Cependant, ne faites pas couler pendant longtemps de l'eau chaude dans ces appareils.

En effet, si l'appareil fonctionne avec de l'eau chaude pendant un temps prolongé, la protection thermique s'enclenche automatiquement et l'appareil ne pompe plus.

Dans ce cas, attendre que l'appareil refroidisse (environ 1 heure) et qu'il redémarre automatiquement.

Suivant l'usage qui est fait de cet appareil, un nettoyage peut être nécessaire de temps en temps. Sur les appareils **SANIVITE**® P110, une accumulation de graisse peut résulter d'un usage intensif.

**"ATTENTION" : Ne pas évacuer des bases, des acides, des solvants, des huiles, de la peinture, des décapants à peinture, des déchets alimentaires, des javellisants qui pourraient bloquer, endommager ou corroder l'appareil.**

**En cas de panne de courant, n'utilisez pas les appareils sanitaires qui sont reliés à la pompe, car celle-ci ne fonctionnera pas tant que le courant n'aura pas été rétabli.**

 Il ne faut pas immerger complètement la pompe dans l'eau, et il ne faut pas laisser d'eau entrer par l'ouverture du câble électrique.

Assurez-vous qu'il n'y a pas de robinet mal fermé, sinon le moteur qui se met en route et s'arrête très souvent peut disjoncter. Il pourrait en résulter une inondation.

Si vous prévoyez de ne pas utiliser la pompe pendant une période prolongée (vacances, panne de courant, entretien, etc.), fermez l'admission d'eau.

Dans les régions où il y a risque de gel, l'appareil doit être protégé adéquatement contre le gel. Cela comprend vider tous les tuyaux et l'ensemble pompe. Pour protéger le système de pompage contre le gel, il suffit par exemple de verser 1 litre d'antigel pour appareils de plomberie dans le lavabo. Cela activera l'ensemble pompe et toute l'eau qui reste sera remplacée par de l'antigel. Ni la main-d'œuvre ni les pièces ne sont couvertes par la garantie si l'appareil tombe en panne à cause du gel.

## 10 DÉPANNAGE

  Débranchez l'alimentation électrique avant toute intervention sur l'appareil.

Cet appareil ne nécessite pas de maintenance particulière. En cas de panne, toute intervention sur l'appareil devra être effectuée par un professionnel agréé SFA. En particulier l'échange du cordon d'alimentation.

## 11 RETOUR ET RÉPARATION DE LA POMPE

Si la pompe doit être retournée pour être réparée, composez notre numéro gratuit pour connaître les options possibles, ou pour vous renseigner sur un atelier de réparation agréé dans votre région. Lorsque vous devez retourner la pompe au fabricant, veuillez vous assurer qu'il a été soigneusement nettoyé et désinfecté, à l'intérieur comme à l'extérieur, avant de l'expédier. Des frais de main-d'œuvre seront facturés pour le nettoyage.

Renvoyez l'appareil dans son emballage d'origine, retirez le coude d'évacuation et le mettre de côté afin de le remonter après le retour de l'unité. Si vous négligez de retirer ce coude, il risque d'être endommagé pendant le transport, et aussi d'endommager l'unité.

On devra prendre soin d'envelopper l'unité dans un matériau destiné à amortir les chocs.

Expédiez le colis au fabricant, port payé, et veillez à le faire assurer contre les pertes et les dommages en transit.

(La somme de 300 \$ devrait suffire).

Lorsque des réparations sont effectuées en dehors de la période de garantie, ou si la pompe a été endommagée par l'utilisateur, une estimation des frais de réparation est envoyée au client. Les réparations doivent obligatoirement être payées à l'avance.

## 12 GARANTIE

Cet appareil SFA est garanti 2 ans à compter de sa date d'achat sous réserve d'une installation et d'une utilisation correctes de l'appareil et conformes aux instructions de cette notice.

## 13 CONSEILS

### FIXATION DES TUYAUX

Tous les tuyaux des installations sanitaires doivent être fixés conformément aux recommandations du fabricant pour les empêcher de pendre, car ils pourraient alors être bloqués par une accumulation de "solides".

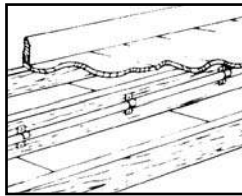

### COURBES

Dans la mesure du possible, utilisez des courbes de tuyau plutôt que des coudes. Si des coudes de 90° ne sont pas disponibles, utilisez deux coudes de 45° pour former une courbe de 90°.

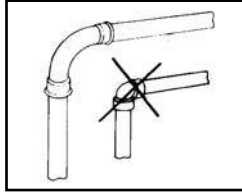

### LA TUYAUTERIE VERTICALE D'ABORD

Lorsqu'on installe des tuyaux à la verticale, il faut les poser avant de poser les tuyaux horizontaux.

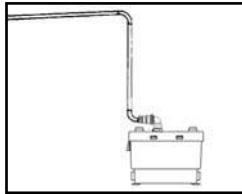

### DIRECTEMENT À LA VERTICALE

Les tuyaux de montée doivent être fixés le plus près possible de la pompe. Les tuyaux horizontaux sortant de la pompe et placés avant un tuyau vertical ne doivent pas avoir plus de 12-18 po de longueur.

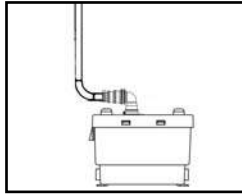

### ACCÈS FACILE

Il faut avoir accès à la pompe et pouvoir le déposer en cas de réparation. Au moment de l'installation, il faut poser une purge et une vanne d'arrêt à passage intégral, à la base de tout tuyau d'évacuation vertical, pour permettre de réparer facilement l'appareil.

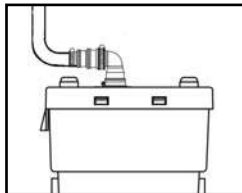

### DESCENTE PAR GRAVITÉ

Les eaux usées se déversent par gravité dans l'ensemble pompe. Elles ne sont pas aspirées. Tous les tuyaux doivent assurer l'écoulement absolu par gravité (1/4 po par pied). Les tuyaux de vidange horizontaux sortant de la pompe doivent assurer un libre écoulement par gravité, pour que le drainage se fasse librement lorsque la pompe s'arrête.

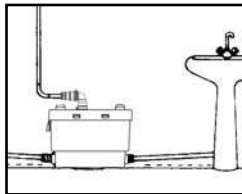

### PAS DE DESCENTE DIRECTE

Si le point de déversement dans la colonne de renvoi est beaucoup plus bas que la base de la pompe, il pourrait être nécessaire de poser un clapet de contre-siphonnage au point le plus élevé de la tuyauterie pour empêcher le siphonnage du joint hydraulique d'étanchéité.

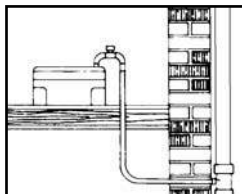

### MINIMUM DE TROIS PIEDS

La pompe doit être installée à au moins trois pieds de la colonne de renvoi. De cette façon, la pompe pourra fonctionner durant une période de temps suffisante pour s'amorcer et ainsi éliminer les eaux usées.

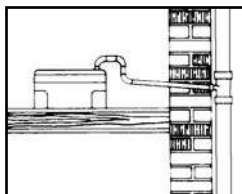

### RACCORDEMENT À LA COLONNE DE RENVOI

Tout raccordement des tuyaux d'évacuation à la colonne de renvoi doit être fait avec un raccord approprié et homologué. Utilisez de préférence les raccords en Y illustrés.

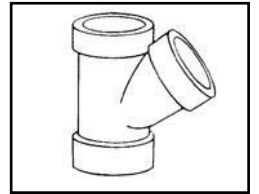

### PAS DE TUYAUX EN DIAGONALE

Tous les tuyaux d'évacuation sortant de l'appareil doivent monter directement à la verticale, soit être en position horizontale (avec un léger écoulement par gravité) jusqu'au point d'évacuation. Il ne faut pas installer de tuyaux en diagonale à la sortie de la pompe.

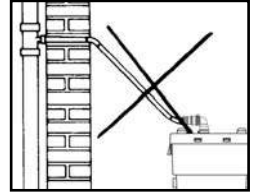

### TUYAUTERIE

Tous les tuyaux doivent être en cuivre ou en plastique soudé au solvant. Il ne faut pas utiliser de tuyaux flexibles. Les raccords doivent être espacés d'au moins quatre pieds pour empêcher les tuyaux de cogner.

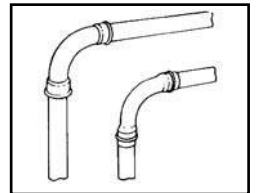

### VIDANGE

Ne jamais évacuer les eaux usées directement dans un égout à ciel ouvert, un trou d'homme ou un drain pour les eaux de pluie. Cela est illégal et constitue un danger pour la santé. Seuls les branchements directs dans les systèmes d'évacuation sanitaire sont acceptables.

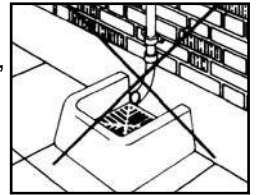

### GEL

Assurez-vous que tout tuyau susceptible de geler est bien isolé ou chauffé. Dans les immeubles non chauffés, la tuyauterie et la pompe doivent être protégées contre le gel avec de l'antigel de "véhicule de plaisance" ou vidés complètement.

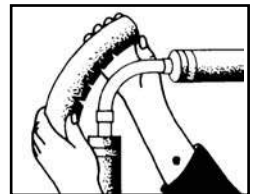

### ÉLECTRICITÉ

Avant d'entreprendre des travaux d'entretien ou de dépannage, il faut débrancher l'appareil de la source d'alimentation en électricité. La pompe doit être protégée par un coupe-circuit en cas de défaut de mise à la terre du neutre.

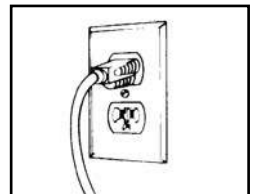



## 14 GUIDE DE DÉPANNAGE

PROBLÈME	CAUSE	SOLUTION
Le moteur tourne normalement, mais l'eau s'évacue lentement.	Le tuyau d'évacuation ou le clapet sont bouchés ; ou la vanne de sortie est à moitié fermée.	Nettoyez le tuyau et le clapet. Vérifiez la vanne de sortie.
L'eau s'évacue lentement et le moteur fonctionne par intermittence.	Colonne de ventilation bouchée.	Nettoyez la colonne de ventilation.
La pompe ne démarre pas. L'eau ne s'évacue pas.	Le courant est coupé. Le rupteur thermique ne fonctionne pas.	Attendez que le rupteur thermique fonctionne (environ 20 minutes).
Le moteur ronronne, mais ne tourne pas. L'eau ne s'évacue pas.	Un corps étranger bloque la pompe. Condensateur défectueux.	Consultez un technicien agréé.
L'eau s'évacue mais le moteur fonctionne très longtemps et le rupteur thermique est activé.	Tuyau d'évacuation bouché ou tordu, membrane endommagée, roue motrice défectueuse, pompe partiellement bloquée.	Consultez un technicien agréé.
Après l'évacuation, le moteur redémarre plusieurs fois avant de s'arrêter complètement.	L'eau est renvoyée dans la pompe. Le clapet antiretour ne fonctionne pas bien.	Tirez la chasse d'eau 1 ou 2 fois avec de l'eau claire pour dégager le clapet ou enlevez le clapet et nettoyez-le.
Le moteur tourne bruyamment, sans s'arrêter ni pomper.	Siphonnage ou manque de contrepression dans le tuyau de vidange, causant une poche d'air. Présence d'un corps étranger.	Modifiez la tuyauterie d'évacuation de manière à éliminer le siphonnage ou à augmenter la contrepression (p. ex., utilisez des tuyaux plus petits, ajoutez une courbe de tuyau). Si le problème persiste, consultez un technicien agréé.
Le moteur tourne, mais fait un bruit étrange.	Un corps solide est tombé dans la pompe.	Consultez un technicien agréé.
L'eau remonte dans la baignoire ou la cabine de douche.	L'écoulement par gravité dans la pompe n'est pas adéquat. Clapet d'entrée défectueux.	Assurez-vous qu'il y a un écoulement par gravité d'au moins 1/4 po à 12 po entre les autres appareils sanitaires et la pompe. Nettoyez les clapets d'entrées.

## IMPORTANT !

Lorsque vous ferez une demande de réparation au titre de la garantie, nous aurons besoin des renseignements que vous aurez inscrits ci-dessous. Veuillez vous assurer d'avoir tous les détails à portée de la main lorsque vous présenterez votre demande de réparation au titre de la garantie.

Nom du propriétaire : \_\_\_\_\_

Adresse de l'installation : \_\_\_\_\_

Lieu d'achat : \_\_\_\_\_

Installé par : \_\_\_\_\_

Date d'achat : \_\_\_\_\_

Numéro de série : \_\_\_\_\_

Date de Fabrication : \_\_\_\_\_

(voir l'étiquette sur le côté de l'appareil)

# GARANTIE LIMITÉE

## Garantie de 2 ans à partir de la date d'achat

Sous réserve du respect des conditions énoncées ci-dessous, **SFA-SANIFLO INC.** (ci-dessous appelée "la Compagnie") garantit qu'elle réparera ou remplacera, à son gré, le produit ou l'une quelconque de ses pièces, qui de l'avis de la Compagnie, se trouve défectueux ou ne répond pas à la performance demandée du fait d'un défaut de fabrication ou de matériau.

Si un remplacement doit être effectué, cela rallongera la garantie pour une durée de 180 jours à partir de la date d'achat. Les réparations incluses dans la garantie s'appliqueront jusqu'à expiration de celle-ci.

### CONDITIONS

Les conditions de la garantie sont :

- Le produit doit avoir été installé pour un usage conforme à la partie 4 DESCRIPTION GÉNÉRALE.
- Le produit doit avoir été branché à une prise de courant monophasé 120V, 60Hz, n'avoir subi ni mauvais traitement, négligence, accident ou exposition à des produits nocifs.
- Le présumé défaut ou la présumée défaillance doit être signalé(e), sinon à l'installateur, du moins à la Compagnie, durant la période de garantie en vigueur.
- La présente garantie est valable pour une période de 2 ans à compter de la date d'achat.

### ÉCHANGE DE PIÈCE OU DE PRODUIT

Le produit sera échangé sans frais, à l'établissement de détail où il a été acheté seulement, sous réserve du respect des conditions suivantes :

- Le client devra être en possession d'un numéro "d'autorisation de retour" du fabricant afin de valider l'échange.
- Le client devra fournir une preuve d'achat afin de valider l'échange.

### RESTRICTIONS

- Cette garantie ne couvre pas les frais de débranchement et rebranchement de l'installation.
- En aucun cas la Compagnie ne sera tenue responsable des dommages accessoires ou indirects, pertes ou blessures, de quelle que nature que ce soit, résultant de l'utilisation du produit ou de l'un de ses composants.
- La garantie est transférable seulement si l'appareil demeure à l'endroit où il fut installé initialement.
- La garantie ne couvre pas les frais d'expédition ou de transport quand une pièce ou des pièces de l'appareil doi(ven)t être réparé(es) à l'usine.

Sauf pour ce qui est des termes de cette garantie limitée, la Compagnie n'accepte aucune autre garantie, implicite ou explicite, ayant trait au produit ou à tout composant y afférent, incluant sans toutefois s'y limiter, toute autre garantie implicite de la valeur marchande ou l'adaptabilité de ce produit à une fin particulière.

---

Pour le service et d'autres demandes de renseignements, veuillez appeler à l'une des adresses indiquées ci-dessous.

#### États-Unis

SFA-SANIFLO INC.  
105 Newfield Avenue, Suite A  
Edison, NJ 08837

#### Canada

SFA-SANIFLO INC.  
1-685 Speedvale Avenue West  
Guelph ON  
N1K 1E6

Numéro sans frais : 800-571-8191  
Téléphone : 732-225-6070  
Télécopie : 732-225-6072  
C.élec. : [sfasales@saniflo.com](mailto:sfasales@saniflo.com)  
Site Web : [www.saniflo.com](http://www.saniflo.com)

Numéro sans frais : 800-363-5874 Anglais  
Numéro sans frais : 800-877-8538 Français  
Téléphone : 519-824-1134  
Télécopie : 519-824-1143  
C.élec. : [sales@saniflo.com](mailto:sales@saniflo.com)  
Site Web : [www.saniflo.ca](http://www.saniflo.ca)

---

***United States***  
SFA-SANIFLO INC.  
105 Newfield Avenue, Suite A  
Edison, NJ 08837

Customer toll free: 1-800-571-8191  
Telephone: 1-732-225-6070  
Fax: 1-732-225-6072  
E-mail.: [sfasales@saniflo.com](mailto:sfasales@saniflo.com)  
Web Site: [www.saniflo.com](http://www.saniflo.com)

***Canada***  
SFA-SANIFLO INC.  
1-685 Speedvale Avenue West  
Guelph ON  
N1K 1E6

Customer toll free: 1-800-363-5874 English  
Customer toll free: 1-800-877-8538 French  
Telephone: 1-519-824-1134  
Fax: 1-519-824-1143  
E-mail.: [sales@saniflo.com](mailto:sales@saniflo.com)  
Web Site: [www.saniflo.ca](http://www.saniflo.ca)